

*Bedienungs & Installationsanleitung*  
**Weinkühlschrank**

**RESPEKTA**

**Mod. No.:**

**> WKSE57-19**



# Inhalt

<b>1 : ALLGEMEINE INFORMATIONEN.....</b>	<b>de-3</b>
1.1    Lesen der Bedienungsanleitung .....	de-3
<b>2 : ALLGEMEINE SICHERHEITSVORSCHRIFTEN.....</b>	<b>de-7</b>
2.1    Wichtige Hinweise.....	de-7
2.2    Hinweise zum Umweltschutz .....	de-10
<b>3 : TECHNISCHE DATEN UND EIGENSCHAFTEN .....</b>	<b>de-11</b>
3.1    Technische Daten.....	de-11
3.2    Schaltplan .....	de-14
<b>4 : NUTZUNGSBESTIMMUNGEN .....</b>	<b>de-15</b>
4.1    Nützliche Ratschläge .....	de-15
4.2    Gebrauch des Weinkühlschranks .....	de-16
<b>5 : INSTALLATION .....</b>	<b>de-21</b>
5.1    Zubehörliste .....	de-21
5.2    Vorbereitende Arbeiten.....	de-21
5.3    Anweisungen für die Installation .....	de-22
5.4    Anschluss an das Stromnetz.....	de-26
<b>6 : WARTUNG .....</b>	<b>de-27</b>
6.1    Reinigung und Pflege.....	de-27
<b>7 : STÖRUNGSSUCHE.....</b>	<b>de-27</b>
7.1    Störungsbehebung.....	de-27
7.2    Anzeige von Fehlercodes.....	de-28



# 1 : ALLGEMEINE INFORMATIONEN

## 1.1 Lesen der Bedienungsanleitung

### 1.1.1 Allgemeines

Lieber Kunde, wir danken Ihnen für das uns geschenkte Vertrauen und für den Erwerb eines Gerätes aus unserem Sortiment.

Das Gerät wurde entwickelt, um Weinflaschen in einer häuslichen Umgebung auf Temperatur zu halten. Wir bitten Sie, die vorliegende Bedienungsanleitung, die Ihnen die Funktionsweise Ihres Gerätes beschreibt, genau zu beachten.

Das Gerät ist ausschließlich für den Hausgebrauch und nicht für den gewerblichen oder industriellen Gebrauch bestimmt.

**Für Schäden an Personen oder Gegenständen, die auf eine fehlerhafte oder unsachgemäße Installation des Gerätes zurückzuführen ist, übernimmt der Hersteller keinerlei Haftung.**

Der Hersteller behält sich das Recht vor, notwendige Änderungen an den verschiedenen Modellen vorzunehmen, um den aktuellen technischen Normen zu entsprechen.

Bei Reklamationen wenden Sie sich bitte an den Kundendienst Ihres Händlers.

### 1.1.2 Angaben zum Hersteller

<b>Hersteller:</b>	<b>NEG-Novex Großhandelsgesellschaft für Elektro- und Haustechnik GmbH</b>
Adresse:	Chenover Str. 5, 67117 Limburgerhof, Deutschland
Telefon/Fax:	00 49 6232 29850 0
E-Mail	info@neg-novex.de
WebSite	www.respekta.de

### 1.1.3 Kundendienst

Bei technischen Fragen zu Ihrem Gerät wenden Sie sich bitte an dem Kundendienst Ihres Händlers.

Bevor Sie den Kundendienst anrufen, notieren Sie sich bitte:

- Modellnummer

## 1.1.4 Einleitung und Sicherheit

**Bevor Sie die das Gerät installieren und/oder benutzen, lesen Sie bitte sorgfältig die Anweisungen in dieser Anleitung.**

So können Sie sich mit Ihrem neuen Gerät vertraut machen.

Bewahren Sie diese Unterlage griffbereit auf, damit Sie sie jederzeit nachschlagen und sie an eventuelle Nachbesitzer weitergeben können.

**Lesen Sie die Sicherheitsvorschriften in der Einleitung dieses Handbuchs und beachten Sie die im Text vorhandenen Sicherheitshinweise wie z. B.: „Achtung“, „Wichtiger Hinweis“ und „Gefahr“ im Text.**



Dieses Symbol bedeutet: **HINWEIS**

Dieses Symbol weist Sie auf nützliche Tipps hin und macht auf richtiges Vorgehen und Verhalten aufmerksam. Das Beachten der mit diesem Symbol versehenen Hinweise erspart Ihnen manches Problem.

Das Symbol hat die Aufgabe, bestimmte Methoden oder Verfahren hervorzuheben, die für die korrekte Verwendung des Gerätes anzuwenden sind.



Dieses Symbol bedeutet: **WICHTIGER HINWEIS**

Dieses Symbol hat die Aufgabe, einen Arbeitsschritt hervorzuheben, der mit besonderer Vorsicht auszuführen ist, um eine Beschädigung der Struktur des Gerätes oder dessen Bauteile zu verhindern.



Dieses Symbol bedeutet: **ACHTUNG**

Dieses Symbol hat die Aufgabe, eine Sicherheitsinformation hervorzuheben. Aufmerksam lesen. Vergewissern Sie sich auch, dass Sie die Ursachen für mögliche gefährliche Unfälle genau verstanden haben.



Dieses Symbol bedeutet: **GEFAHR**

Dieses Symbol soll Sie auf eine gefährliche Situation für Sie selbst und andere aufmerksam machen. Aufmerksam lesen. Vergewissern Sie sich auch, dass Sie die Ursachen für mögliche gefährliche oder auch tödliche Unfälle genau verstanden haben.



Dieses Symbol bedeutet: **ENTSORGUNG**

Dieses Symbol auf dem Produkt oder auf der Verpackung weist darauf hin, dass dieses Produkt nicht als normaler Hausmüll behandelt werden darf, sondern über eine spezielle Sammelstelle für das Recycling von elektrischen und elektronischen Geräten entsorgt werden muss. Indem Sie helfen, dieses Produkt korrekt zu entsorgen, tragen Sie zum Schutz der Umwelt, Ihrer Gesundheit und des Wohlbefindens anderer bei. Unsachgemäße Entsorgung gefährdet die Umwelt und die Gesundheit. Weitere Informationen zum Recycling dieses Produkts erhalten Sie bei Ihren örtlichen Behörden, Entsorgungseinrichtungen oder dem Geschäft, in dem Sie das Produkt gekauft haben.

## 1.1.5 Identifikation des Geräts



Abb. 1.1

Auf dem Kennschild sind folgende Daten angegeben:

- A - Hersteller
- B - Modell
- C - CE-Kennzeichnung
- D - Seriennummer
- E - Angaben zum Hersteller
- F - Beschreibung

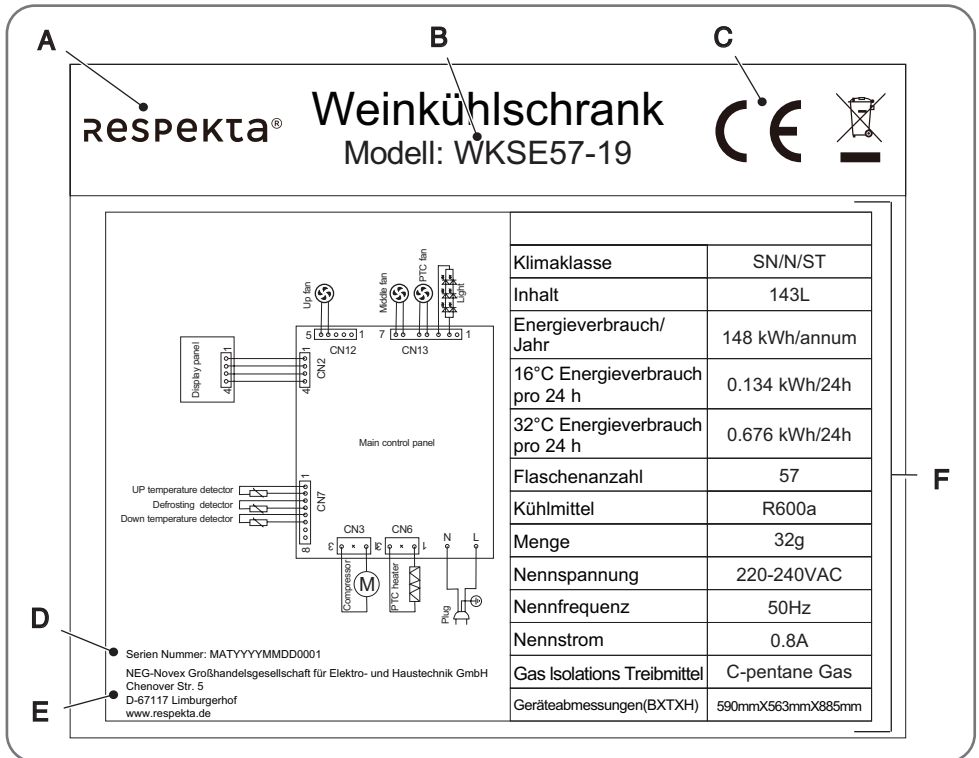

**HINWEIS:** Es wird empfohlen, die Daten und Seriennummern des Geräts zu notieren, um sie bei Bedarf schneller zur Hand zu haben.



**HINWEIS:** Für einen effizienten Kundendienst und Ersatzteilservice geben Sie bitte immer die auf diesem Schild aufgeführten Daten an.

### Platzierung des Typenschildes

Das Typenschild des Geräts ist an der Rückseite angebracht.

## **EG-Konformitätserklärung**

Der Hersteller der hier beschriebenen Geräte, auf welche sich diese Erklärung bezieht, erklärt hiermit in alleiniger Verantwortung, dass diese die einschlägigen, grundlegenden Sicherheits-, Gesundheits- und Schutzanforderungen der hierzu bestehenden EG Richtlinien erfüllen, und dass die entsprechenden Prüfprotokolle, insbesondere die vom Hersteller oder seinem Bevollmächtigten ordnungsgemäß ausgestellte CE-Konformitätserklärung zur Einsichtnahme der zuständigen Behörden vorhanden sind und über den Geräteverkäufer angefordert werden können. Der Hersteller erklärt ebenso, dass die Bestandteile der/des in dieser Bedienungsanleitung beschriebenen Geräte(s), welche mit frischen Lebensmitteln in Kontakt kommen können, keine toxischen Substanzen enthalten.

## **1.1.6 Garantiebedingungen**

Der Hersteller übernimmt keine Haftung für Schäden, die durch den Käufer verursacht werden.



Dieses Gerät wurde nach modernsten Methoden hergestellt und geprüft. Unabhängig von der gesetzlichen 6-monatigen Gewährleistungspflicht des Verkäufers/Händlers leistet der Hersteller eine Garantie für fehlerfreies Material und fehlerfreie Produktion über einen Zeitraum von 24 Monaten ab Kaufdatum. Die Garantie erlischt bei Eingriffen durch den Käufer oder durch Dritte. Schäden, die durch unsachgemäße Behandlung oder Bedienung, durch falsches Aufstellen oder Aufbewahren, durch unsachgemäßen Anschluss sowie durch höhere Gewalt oder sonstige äußere Einflüsse entstehen, fallen nicht unter die Garantieleistung. Wir behalten uns vor, bei Reklamationen die defekten Teile auszubessern oder zu ersetzen, oder das Gerät umzutauschen. Nur wenn mit Nachbesserung(en) oder Umtausch des Gerätes die herstellerseitig vorgesehene Nutzung endgültig nicht zu erreichen sein sollte, kann der Käufer innerhalb der Garantiefrist von sechs Monaten, gerechnet vom Tag des Kaufes, eine Minderung des Kaufpreises oder die Aufhebung des Kaufvertrages verlangen.

Schadensersatzansprüche, auch hinsichtlich Folgeschäden, soweit sie nicht auf Vorsatz oder grober Fahrlässigkeit beruhen, sind ausgeschlossen











Der Garantieanspruch ist vom Käufer durch Vorlage der Kaufquittung nachzuweisen. Die Garantie ist innerhalb der Bundesrepublik Deutschland gültig.











## 2 : ALLGEMEINE SICHERHEITSVORSCHRIFTEN





### 2.1 Wichtige Hinweise

	<b>GEFAHR:</b> Legen Sie keine brennbaren Produkte oder mit brennbaren Produkten getränkte Gegenstände auf oder in die Nähe des Geräts.
	<b>GEFAHR:</b> Sollten Sie Beschädigungen an der Oberfläche des Geräts feststellen, trennen Sie das Gerät sofort von der Stromversorgung, um einen Stromschlag zu vermeiden.
	<b>GEFAHR:</b> Keine Abänderungen am Gerät vornehmen.
	<b>GEFAHR:</b> Lagern oder verbrennen Sie kein Benzin oder andere brennbare Stoffe in der Nähe des Geräts, um einen möglichen Brand zu vermeiden.
	<b>GEFAHR:</b> Bewahren Sie keine brennbaren oder explosiven Stoffe, säurehaltige oder alkalische Flüssigkeiten im Gerät auf.
	<b>GEFAHR:</b> Es besteht Brandgefahr, wenn die Reinigung nicht gemäß den Anweisungen in diesem Handbuch durchgeführt wird.
	<b>ACHTUNG:</b> Vor Wartungs- und Reinigungsarbeiten muss das Gerät von der Stromversorgung getrennt werden.
	<b>ACHTUNG:</b> Vergewissern Sie sich vor der Durchführung jeglicher Anschlüsse, dass die Daten auf dem Typenschild des Geräts mit dem Stromnetz des Hauses, in dem er installiert werden soll, kompatibel sind, andernfalls ziehen Sie einen qualifizierten Techniker hinzu.
	<p><b>ACHTUNG:</b> Stellen Sie sicher, dass das Netzkabel nicht locker oder verdreht ist. Stellen Sie das Gerät nicht auf das Netzkabel und achten Sie darauf, nicht auf dasselbe zu treten.</p> <p>Stellen Sie sicher, dass ein Schutz installiert ist, der das direkte Berühren der Kabel verhindert.</p> <p>Verwenden Sie keine Steckdoseleiste oder Verlängerungskabel. Falls erforderlich, muss das Stromkabel von einem qualifizierten Elektriker mit einem Kabel zu 0,75 mm<sup>2</sup> oder mehr verlängert werden.</p> <p>Wenn die Steckdose locker ist, schließen Sie den Netzstecker Ihres Gerätes nicht an.</p> <p>Ziehen Sie nicht am Netzkabel, wenn Sie das Gerät von der Stromversorgung trennen wollen. Ziehen Sie immer den Netzstecker.</p> <p>Beschädigen Sie nicht den Netzstecker oder das Netzkabel. Wenden Sie sich an den autorisierten Kundendienst oder einen Fachtechniker, um das beschädigte Netzkabel auszutauschen.</p>



	<p><b>ACHTUNG:</b> Stecken Sie den Stecker erst nach erfolgter Installation des Geräts in die Steckdose. Stellen Sie sicher, dass der Gerätestecker nach der Installation des Geräts noch zugänglich ist.</p>
	<p><b>ACHTUNG:</b> Es ist unbedingt erforderlich, dass das Stromnetz über einen Erdungsanschluss von 10 A oder mehr verfügt. Schließen Sie das Gerät nicht an einen Transformator oder eine Steckdosenleiste an.</p>
	<p><b>ACHTUNG:</b> Stecken Sie den Stecker richtig (bis zum Anschlag) in die Steckdose, um Brandgefahr zu vermeiden.</p>
	<p><b>ACHTUNG:</b> Im Falle eines Brandes muss der Stecker in Reichweite sein, damit er nach dem Aufstellen des Geräts leicht gezogen werden kann.</p>
	<p><b>ACHTUNG:</b> Die Lüftungsöffnungen dürfen nicht abgedeckt oder verstopft werden.</p>
	<p><b>ACHTUNG:</b> Die Benutzung des Geräts durch Personen mit körperlichen, sensorischen oder geistigen Beeinträchtigungen ist nur unter Aufsicht der für ihre Sicherheit verantwortlichen Personen zulässig.</p>
	<p><b>ACHTUNG:</b> Dafür sorgen, dass Kinder unter 8 Jahren nicht in die Nähe des Gerätes kommen. Die Bedienung des Gerätes durch Kinder ist nur unter Aufsicht von Erwachsenen erlaubt, um sicherzustellen, dass sie Gerät nicht unsachgemäß verwenden.</p> <p>Das Gerät kann von Kindern ab 8 Jahren verwendet werden, sofern sie beaufsichtigt werden oder Anweisungen zur sicheren Verwendung des Geräts erhalten haben und die damit verbundenen Gefahren verstehen.</p> <p>Reinigung und Wartung dürfen nicht von unbeaufsichtigten Kindern durchgeführt werden. Kinder dürfen nicht mit dem Gerät spielen, um zu vermeiden, dass sie in dem Gerät eingeschlossen werden. Achten Sie darauf, dass Kinder sich nicht an der Tür festhalten, um ein Herunterfallen des Geräts zu vermeiden.</p> <p>Achten Sie darauf, dass Kinder keinen Zugang zum Kompressorfach haben und die Metallteile auf der Rückseite des Geräts nicht berühren, um Verletzungen zu vermeiden. Bewahren Sie das Verpackungsmaterial außerhalb der Reichweite von Kindern auf.</p>
	<p><b>ACHTUNG:</b> Entfernen Sie vor dem ersten Gebrauch alle Verpackungsmaterialien, Aufkleber und Schutzfolien (falls vorhanden).</p>
	<p><b>ACHTUNG:</b> Vergewissern Sie sich vor der Reinigung des Geräts, dass es ausgeschaltet ist.</p>
	<p><b>ACHTUNG:</b> Kein beschädigtes Gerät verwenden.</p>
	<p><b>ACHTUNG:</b> Bei Fehlfunktion des Geräts ist der Kundendienst zu benachrichtigen. Versuchen Sie auf keinen Fall, das Gerät selbst zu reparieren.</p>

	<b>ACHTUNG:</b> Sprühen Sie kein Wasser auf das Gerät und waschen Sie es nicht, indem Sie es mit Wasser übergießen oder füllen, um die Isolierung nicht zu beeinträchtigen und die Gefahr eines Stromschlags zu vermeiden.
	<b>ACHTUNG:</b> Bedienen Sie das Gerät nicht mit nassen oder feuchten Händen oder wenn Sie mit Wasser in Berührung gekommen sind.
	<b>ACHTUNG:</b> Verwenden Sie keine nicht vom Hersteller empfohlenen mechanischen Vorrichtungen oder andere Mittel zur Beschleunigung des Abtauprozesses.
	<b>ACHTUNG:</b> Der Kältemittelkreislauf darf nicht beschädigt werden.
	<b>ACHTUNG:</b> Verwenden Sie im Inneren des Geräts keine elektrischen Geräte, es sei denn, es handelt sich um vom Hersteller empfohlene Geräte.
	<b>ACHTUNG:</b> Achten Sie auf das Einfrieren. Berühren Sie die Oberfläche der Innenverkleidung der Fächer nicht, während das Gerät in Betrieb ist, insbesondere nicht mit nassen Händen, um die Gefahr von Erfrierungen zu vermeiden.
	<b>ACHTUNG:</b> Lassen Sie die Gerätetür während des Betriebs nicht für längere Zeit geöffnet. Ein längeres Öffnen der Tür kann zu einem erheblichen Temperaturanstieg in den Gerätefächern führen, was die Weinqualität beeinträchtigt und den Energieverbrauch erhöht.
	<b>ACHTUNG:</b> Seien Sie aufgrund des Gewichts des Geräts besonders vorsichtig, wenn Sie es installieren oder bewegen. Tragen Sie immer Schutzhandschuhe und Sicherheitsschuhe.
	<b>WICHTIGER HINWEIS:</b> Die Installation des Geräts muss unter Beachtung der Herstellervorschriften und unter Einhaltung der örtlichen Vorschriften von einem Fachtechniker ausgeführt werden. Eine falsche Installation kann zum Erlöschen jeglicher Garantiesprüche führen.
	<b>WICHTIGER HINWEIS:</b> Überprüfen Sie nach der Entnahme des Geräts aus der Verpackung dessen Unversehrtheit. Wenn das Produkt beschädigt ist, verwenden Sie es nicht und wenden Sie sich an das RESPEKTA-Service-Netz.
	<b>WICHTIGER HINWEIS:</b> Trennen Sie das Gerät vom Netz, bevor Wartungsarbeiten ausgeführt werden.
	<b>WICHTIGER HINWEIS:</b> Reinigen Sie das Gerät regelmäßig mit einem weichen, feuchten Tuch. (wie in Abschn. 6 Wartung beschrieben). Reinigen Sie das Gerät nicht mit Wasser- oder Dampfstrahl. Reinigen Sie die Oberfläche des Geräts nur mit pH-neutralen Reinigungsmitteln. Verwenden Sie keine Scheuerschwämme, Lösungsmittel oder Metallgegenstände.

	<b>WICHTIGER HINWEIS:</b> Es dürfen keine Veränderungen am Gerät vorgenommen werden. Zerlegen Sie das Gerät nicht selbst und setzen Sie es nicht selbst wieder zusammen, um es nicht zu beschädigen. Der Garantieanspruch würde verfallen.
	<b>HINWEIS:</b> Bevor Sie die das Gerät installieren und/oder benutzen, lesen Sie bitte sorgfältig die Anweisungen und bewahren Sie dieses Handbuch für ein späteres Nachschlagen auf.
	<b>HINWEIS:</b> Das Gerät ist nur für den Gebrauch im Haushalt bestimmt. Eine gewerbliche Nutzung jeglicher Art ist nicht durch die Herstellergarantie gedeckt.
	<b>HINWEIS:</b> Dieses Gerät entspricht den Normen für die elektromagnetische Sicherheit.
	<b>HINWEIS:</b> Zur Inanspruchnahme der Garantie ist der Garantieschein und die Kaufquittung vorzulegen. Andernfalls wird die Garantie nicht geleistet.



## 2.2 Hinweise zum Umweltschutz

### 2.2.1 Verpackung

Das Verpackungsmaterial ist zu 100 % wiederverwertbar. Beachten Sie bei der Entsorgung die örtlichen Vorschriften.

	<b>WICHTIGER HINWEIS:</b> Das Verpackungsmaterial (Plastikbeutel, Teile aus Polystyrol usw.) stellt eine Gefahrenquelle für Kinder dar. Bewahren Sie das Verpackungsmaterial deshalb außerhalb der Reichweite von Kindern auf.
---	--

### 2.2.2 Entsorgung

	<b>WICHTIGER HINWEIS:</b> Entsorgen Sie das Gerät gemäß den gesetzlichen Bestimmungen bei der dafür vorgesehenen Entsorgungsstelle. Vor der Entsorgung muss das Gerät durch Abschneiden des Stromkabels unbrauchbar gemacht werden.
	<b>WICHTIGER HINWEIS:</b> Beachten Sie insbesondere die örtlichen Entsorgungsvorschriften für entzündliche Kältemittel und Brenngase.
	<b>WICHTIGER HINWEIS:</b> Entfernen Sie vor dem Verschrotten des Geräts die Türen, damit Kinder nicht im Gerät eingeschlossen werden können.

# 3 : TECHNISCHE DATEN UND EIGENSCHAFTEN

## 3.1 Technische Daten

### 3.1.1 Modell WKSE57-19



Abb. 3.1

<b>Modell Nr.</b>		<b>WKSE57-19</b>
<b>Identifikation des Produkts / der Marke</b>	NEG	Respekta
Produktfamilie		Einbauweinkühlschränke
Türtyp	1 oder 2 Türen	1 Glastür
Anzahl der Schichten der Glastür	Anz.	2
Zonen mit kontrollierter Temperatur (Fächer)	Anz.	2
Produktbeschreibung		Weinkühlschrank für 57 Flaschen

**Eigenschaften**

<b>Modell Nr.</b>		<b>WKSE57-19</b>
Spannung/Frequenz	V/Hz	220-240V ~/50Hz
Energieverbrauch im Jahr	kWh/Jahr	148
Energieverbrauch bei 16 ° pro 24h	kWh/24h	0,134
Energieverbrauch bei 32 ° pro 24h	kWh/24h	0,676
Eingangsleistung/Netzsicherung (Intensität)	Watt	70
Kabellänge mit Stecker	m	1,5
Installationsweise		Einbau
Fassungsvermögen (Bordeaux-Flaschen)	Anz.	57 (das Fassungsvermögen variiert in Abhängigkeit von der Anordnung der Flaschen und deren Größe. Die Angaben beziehen sich aus eine Bordeaux-Flasche zu 750 ml).
Nutzhalt (netto)	Liter	143
Typ der Temperatureinstellung		Digital (Touch-Bedienfeld)
Temperatur für jede Zone separat einstellbar		5-22 Grad
Innenbeleuchtung (Typ/Position)		LED (weiß) über jeder Zone
Leistung Innenbeleuchtung		2W
Beleuchtung, Ein-/Aus-Schalter	Ja/Nein	Ja
Flaschenablageflächen (insgesamt)	Anz.	5 ausziehbare Ablageflächen aus Holz
Teleskop-Ablageflächen	Ja/Nein	Nein
Akustischer Türalarm	Ja/Nein	Nein
Akustischer Temperaturalarm	Ja/Nein	Ja
Platz für übergroße Flaschen (Magnum, 3 l)	Ja/Nein	Ja
Temperaturspeicherfunktion (bei Stromausfall)	Ja/Nein	Ja
Feuchtigkeitskontrolle (Display)	Ja/Nein	Nein
Wasserreservoir	Ja/Nein	Ja
Antivibrationssystem	Ja/Nein	Ja
Max. Geräuschpegel	dB(A)	38
Kühlmitteltyp/Gewicht		R600a/32g
Kühlsystem (K = Kompressor / A = Absorption)		K
Anzahl Kompressoren	Anz.	1
Abtauung Kühl-/Gefriergerät	Man/Auto	Automatisch
Flush back	Ja/Nein	Nein

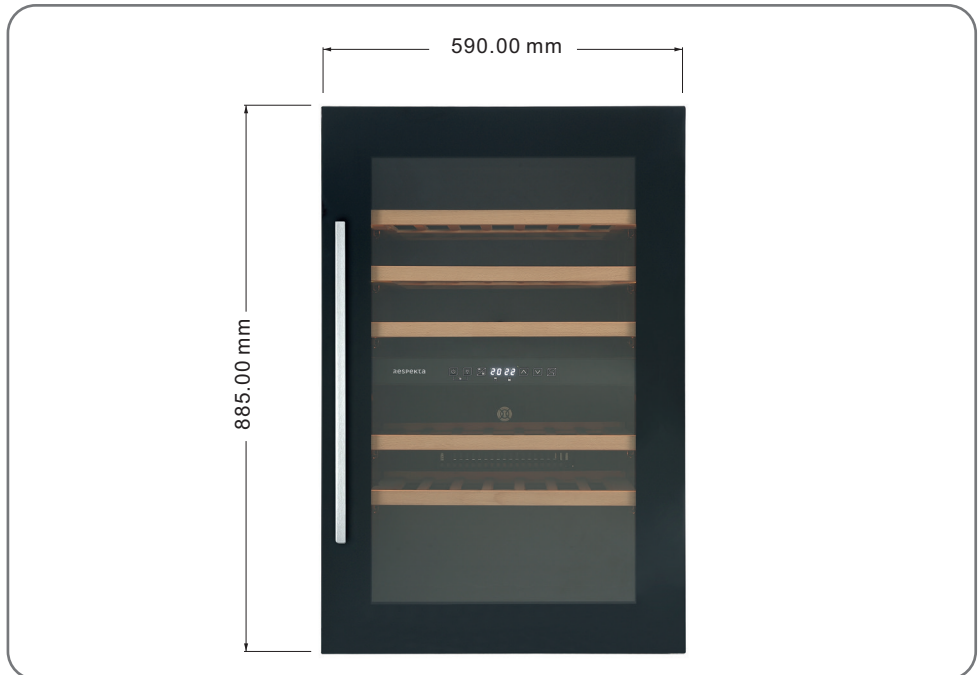
Wandabstandsgitter oder Abstandhalter	Ja/Nein	Nein
Höhenverstellbare Füße (vorne / hinten)	Ja/Nein	Nein
Laufrollen (vorne / hinten)	Ja/Nein	Nein
Abmessungen des Gerätes (Länge-Höhe-Tiefe)	mm	590 x 885 x 563 (ohne Türgriff).
Nettogewicht	kg	42 (einschließlich Ablageflächen)
Bruttogewicht (mit Verpackung)	kg	46,6
Abmessungen der Verpackung (Länge-Höhe-Tiefe)	mm	650 x 945 x 650

### Ausrüstung und Zubehör

<b>Modell Nr.</b>		<b>WKSE57-19</b>
Griff und entsprechende Schrauben (beigefügt/nicht beigefügt)		beigefügt (in einem separaten Beutel)
Befestigungsbügel des Weinkühlschranks und entsprechende Schrauben (beigefügt/nicht beigefügt)		beigefügt (in einem separaten Beutel)
Lavasteine	Ja/Nein	Nein

## 3.2 Schaltplan









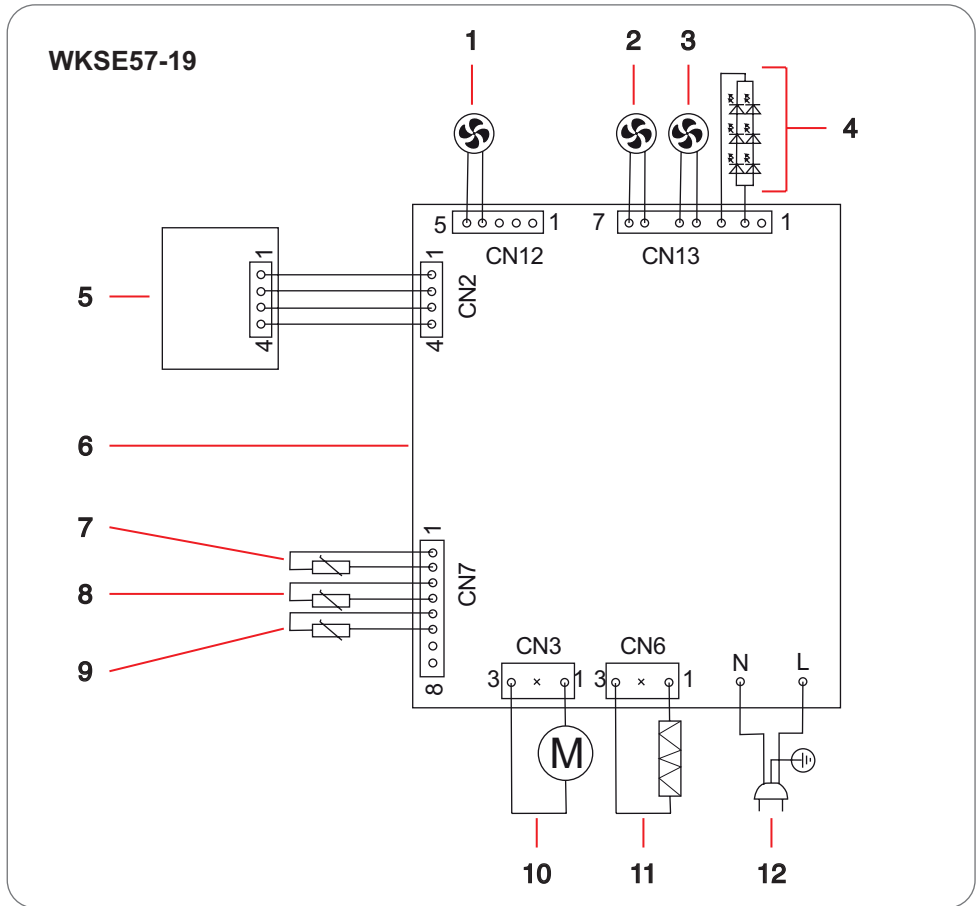

Abb. 3.2

- 1 - Oberer Lüfter
- 2 - Mittlerer Lüfter
- 3 - Thermistorlüfter PTC (positiver Temperaturkoeffizient)
- 4 - Beleuchtungs-LED
- 5 - Bedienfeld
- 6 - Hauptplatine
- 7 - Oberer Temperatursensor
- 8 - Abtausensor
- 9 - Unterer Temperatursensor
- 10 - Kompressor
- 11 - Thermistor PTC (positiver Temperaturkoeffizient)
- 12 - Netzstecker

## 4 : NUTZUNGSBESTIMMUNGEN

### 4.1 Nützliche Ratschläge

	<b>ACHTUNG:</b> Vor Wartungs- und Reinigungsarbeiten muss das Gerät von der Stromversorgung getrennt werden.
	<b>WICHTIGER HINWEIS:</b> Prüfen, dass das Gerät keine Transportschäden aufweist.
	<b>WICHTIGER HINWEIS:</b> Entfernen Sie jegliche Schutzfolie (wenn vorhanden).
	<b>WICHTIGER HINWEIS:</b> Eine konstante Instandhaltung gewährleistet einen einwandfreien Betrieb und eine optimale Leistung des Geräts.
	<b>WICHTIGER HINWEIS:</b> Alarmton: Wenn eine Systemstörung auftritt und der Alarm ertönt, drücken Sie eine beliebige Taste auf dem Bedienfeld, um den Alarmton abzustellen.
	<b>WICHTIGER HINWEIS:</b> Bei der Inbetriebnahme läuft das Gerät an und kühlt den Innenraum nach 1 Stunde, andernfalls muss der Netzanschluss überprüft werden.
	<b>WICHTIGER HINWEIS:</b> In Fächern darf der Bereich vor dem Lüfter nicht blockiert werden, um die Kühlung nicht zu behindern.
	<b>WICHTIGER HINWEIS:</b> Verwenden Sie keinen Dampfreiniger.



## 4.2 Gebrauch des Weinkühlschranks

### 4.2.1 Hauptelemente des Weinkühlschranks

WKSE57-19



Abb. 4.1

- 1 - Rahmen
- 2 - Ablagefläche
- 3 - Bedienfeld
- 4 - Innengehäuseausführung
- 5 - Höhenverstellbare Füße
- 6 - Oberes Scharnier
- 7 - Türdichtung
- 8 - Türgriff
- 9 - Tür
- 10 - Unteres Scharnier

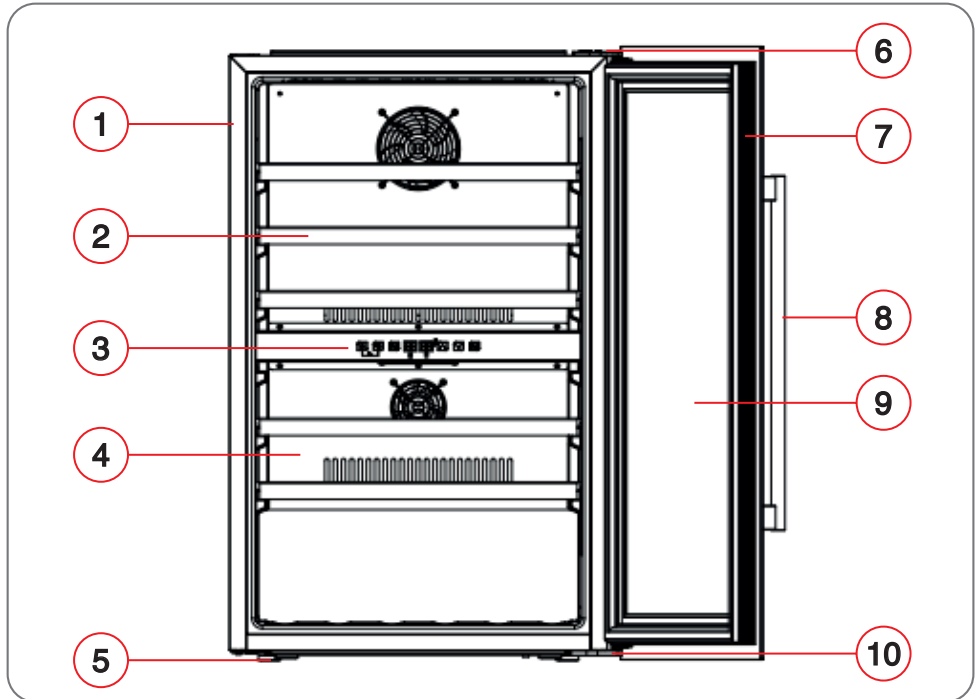

**HINWEIS:** Die Ablageflächen, Türrahmen, Türgriffe und anderes Zubehör können je nach Modell und Konfiguration abweichen. Alle Bilder in diesem Handbuch dienen nur als Bezug. Das von Ihnen erworbene Gerät entspricht möglicherweise nicht genau dem abgebildeten Gerät. Bitte beziehen Sie sich auf das tatsächliche Produkt.

## 4.2.2 Bedienfeld



**HINWEIS:** Im Sperrmodus sind alle Tasten des Bedienfelds nicht anwählbar. Um sie zu betätigen, müssen Sie die Tasten 1 und 2 entsperren (siehe Anleitung unten).

### Gebrauch der Tasten (Touch)

- 1 - Einschalttaste (ON/OFF)
- 2 - Beleuchtung
- 3 - Auswahl der oberen/unteren Temperaturzone
- 4 - Display der oberen Temperaturzone
- 5 - Display der unteren Temperaturzone
- 6 - Auf: Die Temperatur wird erhöht
- 7 - Ab: Die Temperatur wird gesenkt
- 8 - Temperaturanzeige Celsius/Fahrenheit
- B - Sperren der Tasten des Bedienfelds (gleichzeitiges Drücken der Tasten 1 und 2)









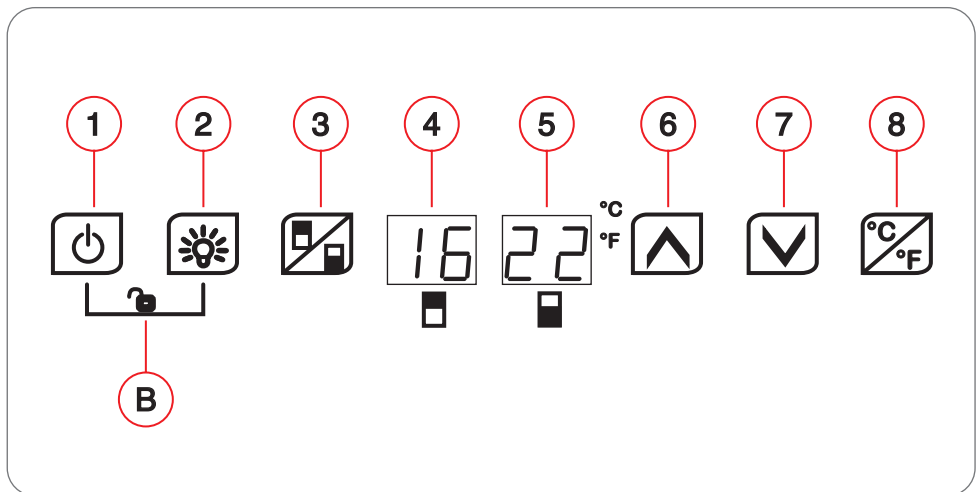

Abb. 4.2

Tastensymbol	Funktion
	<p>Drücken Sie die Taste (ON/OFF), um den Weinkühlschrank ein- oder auszuschalten.</p> <p>Halten Sie die Taste 3 Sekunden lang gedrückt, um in den Standby-Modus zu wechseln. Drücken Sie die Taste erneut 3 Sekunden lang, um zum Normalbetrieb zurückzukehren.</p>
	<p>Drücken, um die internen LED-Leuchten ein- oder auszuschalten. Funktioniert nicht im Stand-by-Modus.</p>
	<p>Tastensfeld sperren (Kindersicherung): Drücken Sie beide Tasten gleichzeitig für 3 Sekunden.</p> <p>Tastensfeld entriegeln: Drücken Sie erneut beide Tasten gleichzeitig für 3 Sekunden.</p>
	<p>Drücken Sie die Taste obere/untere Zone, um die Zone zu wählen, deren Temperatur eingestellt werden soll. Drücken Sie die Taste einmal und die LED-Anzeige der gewählten Zone blinkt regelmäßig. Drücken Sie die Tasten <b>Auf</b> und <b>Ab</b> um die gewünschte Temperatur einzustellen. Drücken Sie die Taste erneut, um die Zone zu wechseln, deren Temperatur eingestellt werden soll.</p>
	<p>Drücken Sie die Taste <b>Auf</b> einmal, das ausgewählte Display blinkt und zeigt die eingestellte Temperatur an. Halten Sie die Taste gedrückt, um die Temperatur einzustellen; mit jedem Drücken erhöht sich die Einstellung um 1 °C. Das Blinken hört nach 5 Sekunden ohne Änderung auf und die neue Einstellung wird automatisch gespeichert. Das LED-Display zeigt wieder die aktuelle Innentemperatur an.</p>
	<p>Drücken Sie die Taste <b>Ab</b> einmal, das ausgewählte Display blinkt und zeigt die eingestellte Temperatur an. Halten Sie die Taste gedrückt, um die Temperatur einzustellen; mit jedem Drücken verringert sich die Einstellung um 1 °C. Das Blinken hört nach 5 Sekunden ohne Änderung auf und die neue Einstellung wird automatisch gespeichert. Das LED-Display zeigt wieder die aktuelle Innentemperatur an.</p>
	<p>Drücken Sie die Taste 3 Sekunden lang, um die Anzeige von Fahrenheit auf Celsius und umgekehrt umzuschalten.</p>

### 4.2.3 Anordnung der Flaschen

Das Gerät ist mit unabhängigen Ablageflächen ausgestattet, damit Ihre Weinsammlung in Ruhe und Frieden reifen kann.

Es sind 3 herausziehbare Holzablageflächen mit einer Ladekapazität von 57 Flaschen (Bordeaux Standard zu 750 ml) verfügbar. Die folgende Abbildung zeigt die maximale Anzahl von Flaschen pro Ablagefläche.



Abb. 4.3

Das Fassungsvermögen variiert je nach Anordnung der Flaschen oder deren Größe. Jede Ablagefläche ist für die Aufnahme von 1 oder 2 Lagen Weinflaschen ausgelegt. Es wird nicht empfohlen, mehr als 2 Flaschenlagen auf einer einzigen Ablagefläche anzuordnen. Die Anlageflächen können teilweise herausgezogen werden, damit die Weinflaschen leichter in den Weinkühlschrank gelegt werden können. Öffnen Sie die Tür weit genug, bevor Sie die Ablageflächen herausziehen. Halten Sie den Bereich vor dem Lüfter so frei wie möglich, um den Lufteinlass nicht zu blockieren und die Kühlleistung nicht zu beeinträchtigen.

## Temperaturregelung

Die Anfangstemperatur der Fächer ist auf 12° eingestellt, andere Werte werden nach Bedarf eingestellt. In der folgenden Tabelle sind die für die Lagerung und den Genuss des Weines empfohlenen Temperaturen aufgeführt:

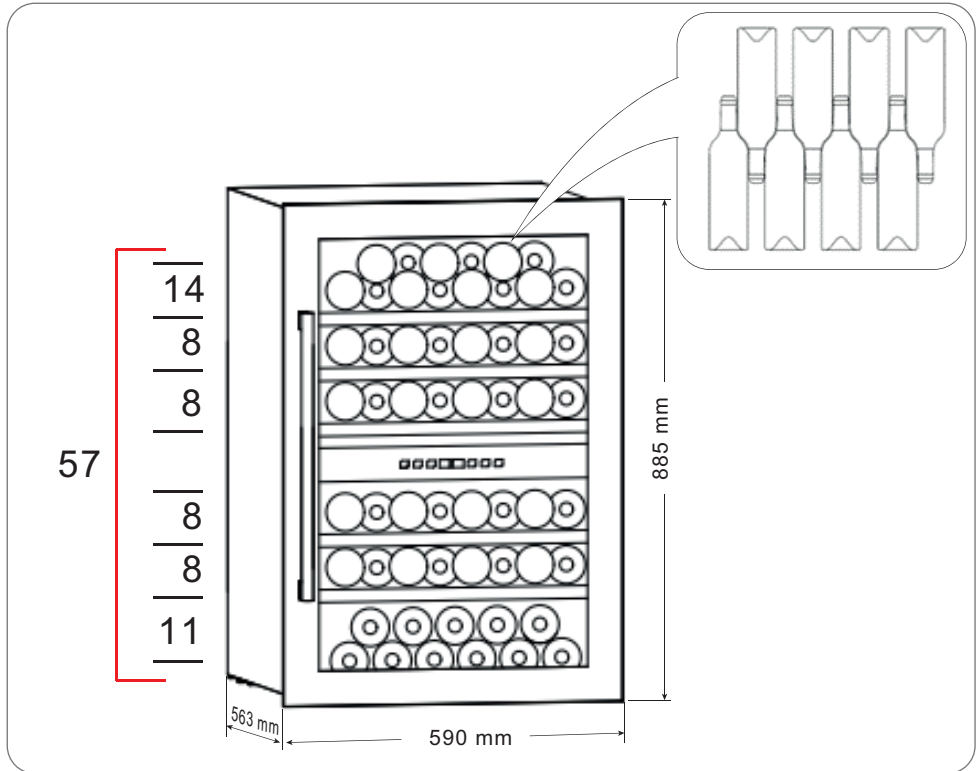
Rotwein	15-18 °C
Weißwein	9-14 °C
Rosé-Wein	10-11 °C
Champagner und Schaumwein	5-8 °C



**HINWEIS:** Sowohl für die obere als auch für die untere Zone kann die Kühltemperatur auf **5 bis 22 °C** eingestellt werden. Die Temperatur der unteren Zone kann nur gleich oder höher als die der oberen Zone eingestellt werden.

## 4.2.4 Bei Stromausfall

Die meisten Stromausfälle werden innerhalb kurzer Zeit behoben. Um Ihre Weine während eines Stromausfalls zu schützen, sollten Sie die Tür so wenig wie möglich öffnen.

Wenn ein längerer Stromausfall geplant ist, nehmen Sie alle Flaschen aus dem Gerät, schalten Sie es aus, tauen Sie es ab, reinigen und trocknen Sie es und lassen Sie die Tür offen, um Schimmelbildung im Inneren des Geräts zu vermeiden.



**WICHTIGER HINWEIS:** Wenn das Gerät vom Netz getrennt wird oder ein Stromausfall auftritt, müssen Sie mindestens fünf Minuten warten, bevor Sie den Kompressor wieder einschalten.

# 5 : INSTALLATION



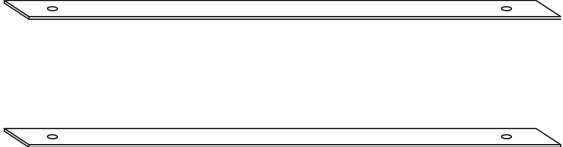



## 5.1 Zubehörliste

Artikel	Abbildung
Türgriff (Beutel im Lieferumfang enthalten- die Form des Griffes kann je nach Modell variieren).	
Befestigungsbügel (Beutel im Lieferumfang enthalten- die Form der Bügel kann je nach Modell variieren).	

## 5.2 Vorbereitende Arbeiten

### 5.2.1 Sicherheitsanweisungen für die Installation

#### Vor der Installation:

	<b>WICHTIGER HINWEIS:</b> Stellen Sie das Gerät auf einem stabilen, trockenen und ebenen Boden oder einer ähnlichen nicht brennbaren Unterlage auf. Verwenden Sie das Verpackungsmaterial nicht als Unterlage.
	<b>WICHTIGER HINWEIS:</b> Stellen Sie sicher, dass die Arbeitsfläche eben und nivelliert ist und dass sich keine baulichen Hindernisse innerhalb des für die Installation benötigten Raums befinden.
	<b>WICHTIGER HINWEIS:</b> Installieren / benutzen Sie das Gerät nicht an einem feuchten oder frostigen Ort Verwenden Sie das Gerät nicht im Freien bei direkter Sonneneinstrahlung oder Regen.
	<b>WICHTIGER HINWEIS:</b> Kippen Sie das Gerät beim Aufstellen um nicht mehr als 45°.
	<b>WICHTIGER HINWEIS:</b> Stellen Sie sicher, dass die Installation in Übereinstimmung mit allen Sicherheitsvorschriften und -normen durchgeführt wird.
	<b>WICHTIGER HINWEIS:</b> Stellen Sie sicher, dass sowohl oben als auch unten im Schrank ein ständiger Frischluftstrom vorhanden ist.

## 5.3 Anweisungen für die Installation

### 5.3.1 Einbau in einen Schrank

Das Gerät ist für die direkte Aufstellung auf dem Boden oder für den Einbau in einen Schrank mit den in der Abbildung gezeigten Merkmalen vorgesehen. Es sind zwei Lufteinlässe an der Unter- und Oberseite zu jeweils mindestens 2000 mm<sup>2</sup> erforderlich.



**HINWEIS:** Die Weinflaschen können im Weinkühlschrank gelagert werden, nachdem der Weinkühlschrank mindestens 1 Stunde lang in Betrieb war und die Innenzonen gekühlt sind.



Abb. 5.1

### 5.3.2 Anbringen des Griffs

Der Griff wird im Karton in einer separaten Verpackung mit Befestigungsschrauben geliefert. Zum Befestigen des Griffs am Türrahmen gehen Sie wie folgt vor:

Ziehen Sie die Dichtung (4) aus der Tür, Sie können zwei kleine Löcher an der Innenseite des Rahmens (1) sehen.

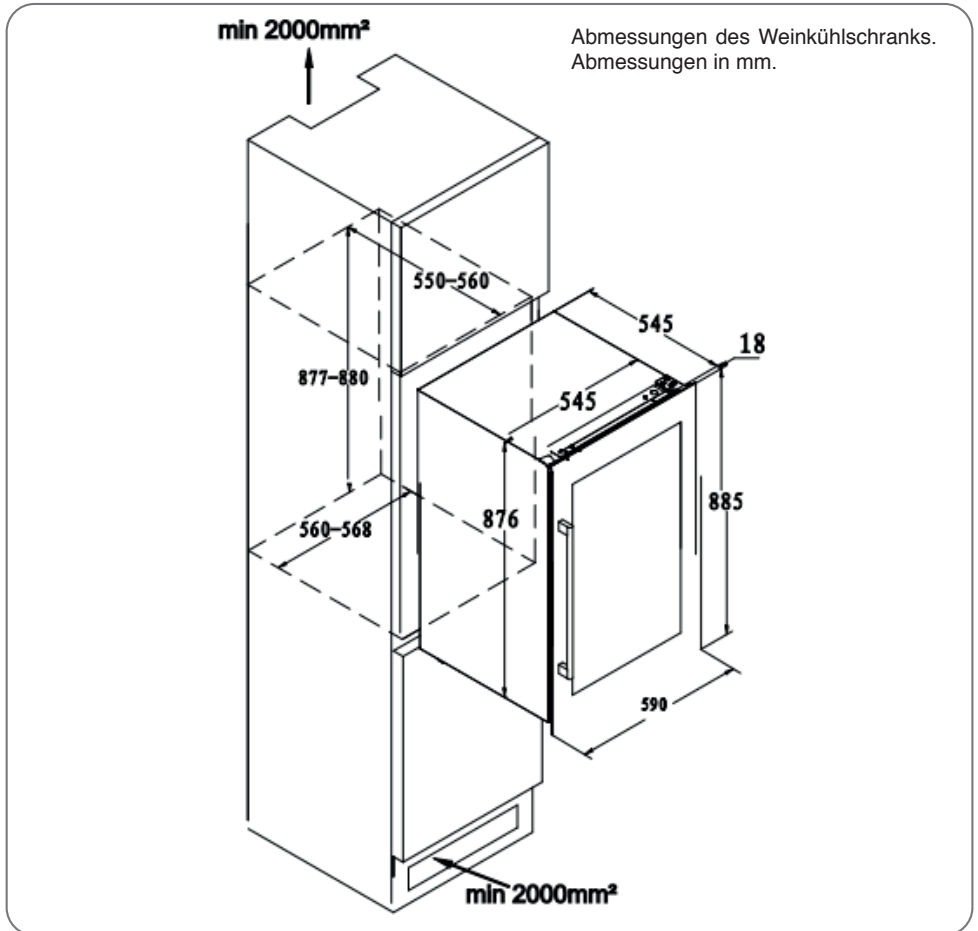
Richten Sie den Griff (2) mit den Löchern aus und setzen Sie die Schrauben von innen ein.

Ziehen Sie die beiden Schrauben (3) mit einem Schraubenzieher fest.

Setzen Sie die Dichtung (4) wieder ein, um die Schrauben zu verdecken.



Abb. 5.2

### 5.3.3 Umkehren der Tür

Der Weinkühlschrank wird mit einer von links nach rechts öffnenden Tür geliefert. Zum Umkehren der Öffnungsrichtung gehen Sie wie folgt vor:

Öffnen Sie die Tür um 90 Grad und halten Sie sie fest.

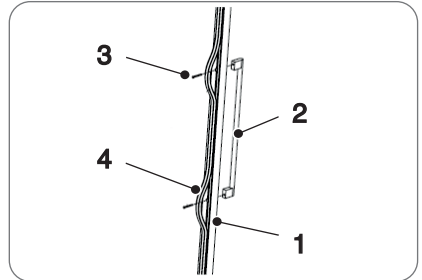
Lösen Sie die Schrauben M5\*16 (2).

Entfernen Sie das rechte obere Scharnier (3).

Ziehen Sie die Tür ab und entfernen Sie sie (4).



Abb. 5.3

Lösen Sie die Schrauben M5\*16 (2).

Entfernen Sie das rechte untere Scharnier (5).

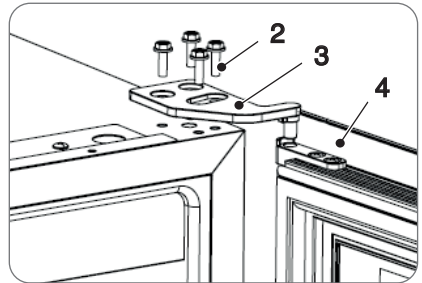

Abb. 5.4



Entfernen Sie die Lochabdeckplatte (1).

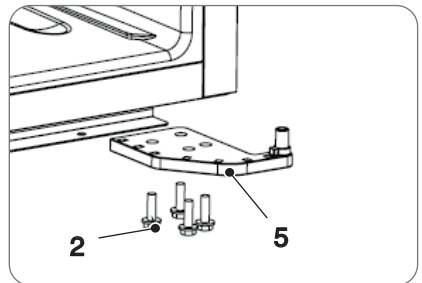

Abb. 5.5

Setzen Sie die zuvor entfernte Lochabdeckplatte (1) auf der gegenüberliegenden Seite ein.

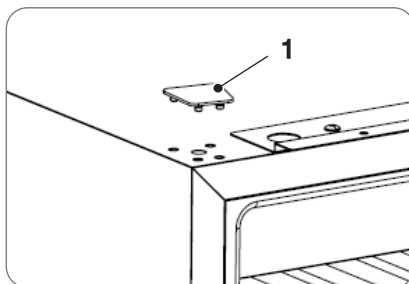

Abb. 5.6

Platzieren Sie das untere Scharnier (5) wie abgebildet am Rahmen.

Ziehen Sie die Schrauben M5\*16 (2) fest.

Setzen Sie die Tür (4) in das Scharnier (5) ein.

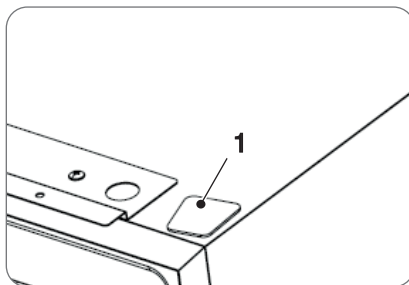

Abb. 5.7

Platzieren Sie das obere Scharnier (3) am Rahmen. Vergewissern Sie sich, dass die Tür (4) wie abgebildet korrekt in das Scharnier eingesetzt ist.

Ziehen Sie die Schrauben M5\*16 (2) fest.

Das Umkehren der Tür ist abgeschlossen.

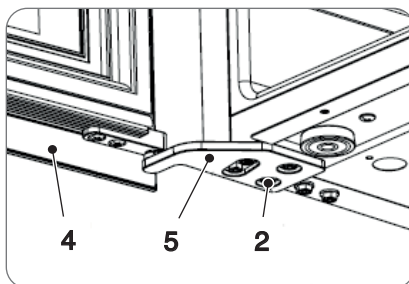

Abb. 5.8

### 5.3.4 Befestigen der Haltebügel

Der Weinkühlschrank ist oben und unten am Rahmen mit einem Paar Haltebügeln ausgestattet. Die Haltebügel werden zur Befestigung des Weinkühlschranks verwendet, wenn die Öffnung des Schrankes, in den er eingebaut wird, größer als das Gerät ist. Je nach Einbaubedingungen kann es sein, dass die Halterungen nicht erforderlich sind und daher entfernt werden können.

Die entsprechenden Schrauben ST4.0\*13 werden separat in einem Plastikbeutel geliefert.

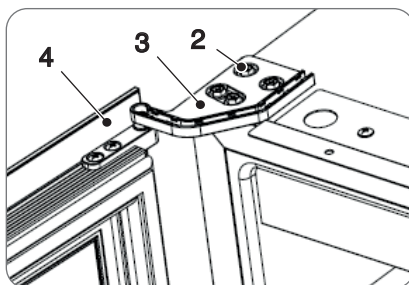
Montieren Sie gegebenenfalls die Haltebügel (2) wie abgebildet und schrauben Sie die 4 Schrauben ST4.0\*13 (1) an den Holzrahmen im Schrankinneren. Auf diese Weise wird das Gerät korrekt eingebaut und fest mit dem Schrank verbunden. Wenn dies nicht erforderlich ist, entfernen Sie die Haltebügel.



Abb. 5.9



**WICHTIGER HINWEIS:** Wenn der Endverbraucher diese Anweisungen zur ordnungsgemäßen Installation des Geräts und zu dessen Befestigung am Schrank (falls erforderlich) nicht befolgt, haftet der Verkäufer nicht für etwaige Schäden am Weinkühlschrank oder am Schrank selbst.

### 5.3.5 Standortwechsel des Weinkühlschranks

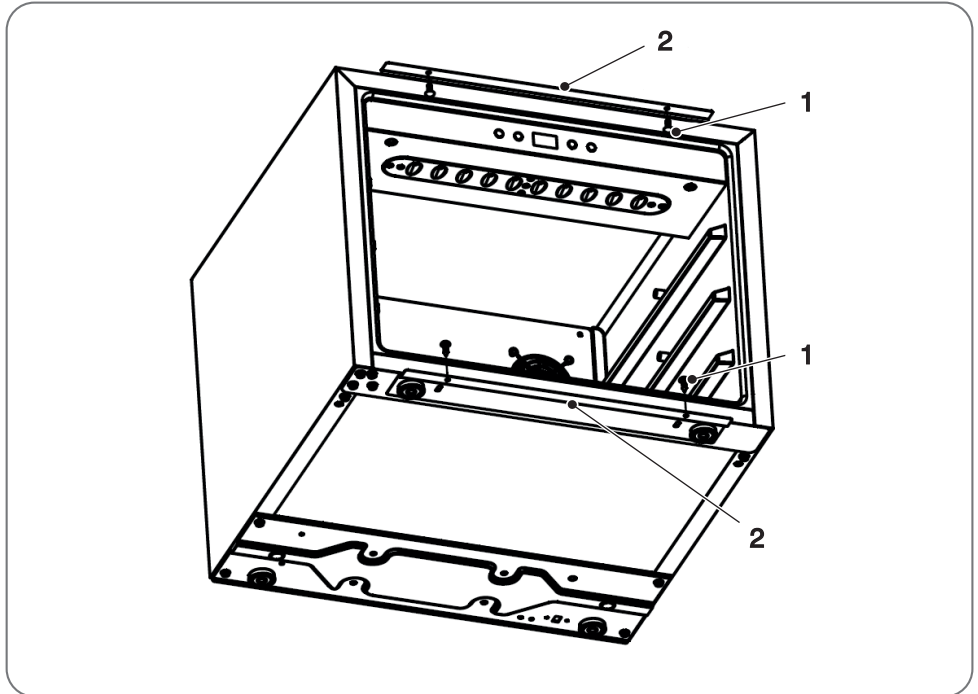
Bei einem Standortwechsel des Weinkühlschranks ist wie folgt vorzugehen:

Schalten Sie die Stromversorgung aus und ziehen Sie den Netzstecker des Weinkühlschranks.

Entfernen Sie alle Flaschen.

Bewegen Sie das Gerät vorsichtig, ohne es um mehr als 45° zu kippen.







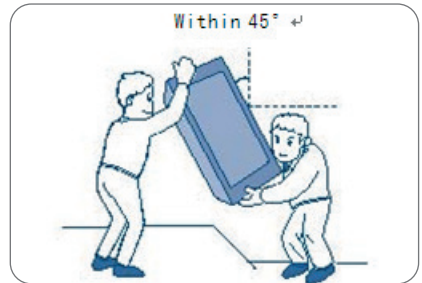

Abb. 5.10

## 5.4 Anschluss an das Stromnetz

Prüfen Sie vor dem Anschluss des Geräts an das Stromnetz, dass:

	<p><b>GEFAHR:</b> Verwenden Sie keine Adapter, Reduzierstücke oder Abzweigungen, um das Gerät an das Stromnetz anzuschließen, da dies zu Überhitzung und Feuer führen kann. Das Netzkabel muss so verlegt werden, dass es an keiner Stelle mit heißen Teilen in Berührung kommt.</p>
	<p><b>WICHTIGER HINWEIS:</b> Prüfen Sie mit einem Fachmann, ob die elektrische Anlage des Hauses für die vom Weinkühlschrank benötigte Leistung geeignet ist, prüfen Sie die auf dem Typenschild des Geräts angegebenen Werte.</p>
	<p><b>WICHTIGER HINWEIS:</b> Das Hausstromnetz muss über einen einpoligen Trennschalter/Schütz oder auf jeden Fall mit einer den geltenden örtlichen Vorschriften entsprechenden ähnlichen Vorrichtung ausgestattet sein.</p>
	<p><b>WICHTIGER HINWEIS:</b> Das Kabel muss regelmäßig überprüft werden. Wenn das Netzkabel beschädigt ist oder ausgetauscht werden muss, darf die Ersetzung nur von einem spezialisierten Techniker mit geeigneter Ausrüstung durchgeführt werden, um Unfälle zu vermeiden.</p>
	<p><b>WICHTIGER HINWEIS:</b> Das Kabel darf keine Biegungen oder Quetschungen aufweisen.</p>

## 6 : WARTUNG

### 6.1 Reinigung und Pflege

Vergewissern Sie sich vor der Durchführung von Wartungs- oder Reinigungsarbeiten, dass das Gerät ausgeschaltet ist.

Bei:	Art des Eingriffs:	WICHTIGE HINWEISE 
Verschmutzung	<ol style="list-style-type: none"> <li>1. Trennen Sie das Gerät von der Stromversorgung</li> <li>2. Reinigen Sie es mit einem weichen Tuch oder einem feuchten (nicht scheuernden) Schwamm.</li> <li>3. Stellen Sie die Stromversorgung wieder her.</li> </ol>	<p>Verwenden Sie keine organischen Lösungsmittel, alkalischen Reinigungsmittel, kochendes Wasser, Waschpulver oder säurehaltige Flüssigkeiten.</p> <p>Reinigen Sie die Oberfläche des Geräts nur mit pH-neutralen Reinigungsmitteln.</p> <p>Reinigen Sie die Fächer des Geräts nicht mit Wasser- oder Dampfstrahl.</p>

## 7 : STÖRUNGSSUCHE

### 7.1 Störungsbehebung

Störung	Mögliche Ursachen	Abhilfe
Macht das Gerät viel Lärm?	Aufstellung des Geräts.	<p>Stellen Sie die vorderen Füße so ein, dass das Gerät eben steht.</p> <p>Halten Sie das Gerät weiter von den Wänden entfernt.</p> <p>Überprüfen Sie, ob das Gerät richtig in den Schrank eingesetzt und gesichert ist.</p>
Können Sie hören, dass Flüssigkeit im Gerät fließt?	Normaler Betrieb.	Dies ist der normale Kältemittelfluss im Inneren des Geräts.
Der Weinkühlschrank schaltet sich nicht ein?	Keine Stromversorgung.	<p>Stellen Sie sicher, dass das Gerät korrekt an das Stromnetz angeschlossen ist.</p> <p>Vergewissern Sie sich, dass Netzspannung vorhanden ist.</p>
	Bei einem Neustart läuft der Kompressor nach 5 Minuten wieder an.	Warten Sie nach einem Neustart 5 Minuten
Läuft der Kompressor kontinuierlich?	Mögliche Störung.	Rufen Sie den Kundendienst an, wenn keine Kälte erzeugt wird.

Schließt die Tür nicht richtig?	Probleme mit der Dichtung.	Nach längerem Gebrauch kann die Türdichtung steif werden und sich teilweise verformen. Verwenden Sie ein warmes Tuch, um die Dichtung geschmeidig zu machen, und schließen Sie die Tür.
Wird der Weinkühlschrank nicht ausreichend gekühlt?	Einstellung erforderlich.	Stellen Sie die Temperatur ein.
	Wärmequellen in der Nähe.	Halten Sie das Gerät von direkter Sonneneinstrahlung und Wärmequellen fern.
	Zu häufiges Öffnen	Öffnen Sie die Tür nicht zu häufig.
Unangenehme Gerüche im Innenraum?	Neues Gerät.	Der Kunststoffgeruch eines neuen Geräts ist normal und verschwindet nach kurzer Zeit.
	Verschmutzung.	Reinigen Sie das Fach und lüften Sie es ein paar Stunden lang.
Kondenswasser an der Glastür?	Zu häufiges Öffnen.	Öffnen Sie die Tür nicht zu häufig und halten Sie sie nicht lange offen.
	Einstellung erforderlich.	Stellen Sie die Temperatur nicht zu niedrig ein. Hohe Außentemperaturen und hohe Luftfeuchtigkeit können zur Bildung von Kondenswasser führen.
Die Leuchte funktioniert nicht?	Keine Stromversorgung.	Prüfen Sie zuerst die Stromversorgung.
	Mögliche Störung.	Wenn die Leuchte defekt ist, wenden Sie sich bitte an den Kundendienst Ihres Händlers.

## 7.2 Anzeige von Fehlercodes

Wenn eine Störung der internen Sensoren auftritt, zeigt das Gerät einen der folgenden Codes auf dem Display an:

Störungscode	Mögliche Ursachen	Abhilfe
E1 (offener Schaltkreis) E2 (Kurzschluss)	Temperatursensor obere Zone defekt.	Den technischen Kundendienst kontaktieren.
E3 (offener Schaltkreis) E4 (Kurzschluss)	Abtausensor defekt.	Den technischen Kundendienst kontaktieren.
E5 (offener Schaltkreis) E6 (Kurzschluss)	Temperatursensor untere Zone defekt.	Den technischen Kundendienst kontaktieren.

	<p><b>ACHTUNG:</b> Bauen Sie das Gerät nicht selbst aus, um Gefahren und Schäden am Weinkühlschrank zu vermeiden.</p>
---	---